

плинтусы 120 x 50 DLPlus deco



Таблица выбора (стр. 474)
Таблица емкостей профилей (стр. 476)

Упак.	Кат. №	Плинтусы		
12 ⁽¹⁾	<table border="1"> <tr> <td>Черешня 310 00</td> <td>Палисандр 310 10</td> </tr> </table>	Черешня 310 00	Палисандр 310 10	<p>Длина 2 м, сечение 120 x 50 Конструкция с отдельной охватывающей крышкой Основание общее с плинтусом 120 x 20 Кат. № 300 89 / 300 90 2 отделения для разводки сильных и слабых токов Возможно создание 2 дополнительных отделений со съёмной перегородкой Кат. № 308 67</p>
Черешня 310 00	Палисандр 310 10			

Аксессуары

Упак.	Кат. №	Палисандр	Черешня	Аксессуары
2	310 01	310 11		Внутренний угол
2	310 02	310 12		Наружный угол
2	310 08	310 18		Выход для конвектора
1	310 04	310 14		Ответвление на DLP 3D
2	310 05	310 15		Ответвление для мини-плинтусов и плинтусов до 120 x 20
1	328 09	328 09		Отвод для напольных DLP
1	310 09	310 19		Комплект обрамляющий для двери. Состоит из 2 заглушек и 2 плоских углов

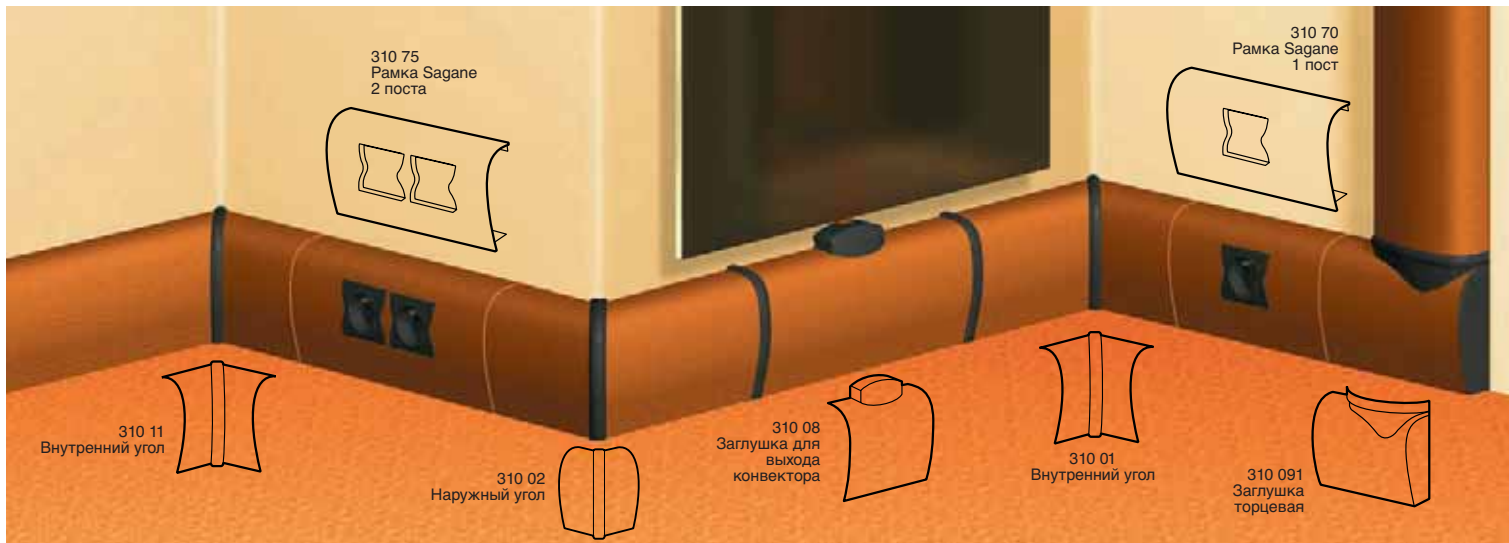
Аксессуары для установочного оборудования

Упак.	Кат. №	Палисандр	Черешня	Аксессуары
2	310 70	310 71		Рамка Sagane на 1 пост
2	310 75	310 76		Рамка Sagane на 2 поста
1	310 85	310 86		Рамка Sagane на 3 поста
1	310 95	310 96		Рамка Sagane на 4 поста
2	310 81			Рамка для других изделий на 1 пост Межосевое расст. 60 мм, белая
2	310 80			Рамка для других изделий на 1 пост Межосевое расст. 60 мм, серая

(1) Количество метров в упаковке

Упак.	Кат. №	Плинтусы		
12 ⁽¹⁾	<table border="1"> <tr> <td>Дуб 310 20</td> <td>Ясень 310 30</td> </tr> </table>	Дуб 310 20	Ясень 310 30	<p>Длина 2 м, сечение 120 x 50 Конструкция с отдельной охватывающей крышкой Основание общее с плинтусом 120 x 20 Кат. № 300 89 / 300 90 2 отделения для разводки сильных и слабых токов Возможно создание 2 дополнительных отделений со съёмной перегородкой Кат. № 308 67</p>
Дуб 310 20	Ясень 310 30			

Аксессуары

Упак.	Кат. №	Ясень	Дуб	Аксессуары
2	310 21	310 31		Внутренний угол
2	310 22	310 32		Наружный угол
2	310 28	310 38		Выход для конвектора
1	310 24	310 34		Ответвление на DLP 3D
2	310 25	310 35		Ответвление для мини-плинтусов и плинтусов до 120 x 20
1	328 09	328 08		Отвод для напольных DLP
1	310 29	310 39		Комплект обрамляющий для двери. Состоит из 2 заглушек и 2 плоских углов

Аксессуары для установочного оборудования

Упак.	Кат. №	Ясень	Дуб	Аксессуары
2	310 72	310 73		Рамка Sagane на 1 пост
2	310 77	310 78		Рамка Sagane на 2 поста
1	310 87	310 88		Рамка Sagane на 3 поста
1	310 97	310 98		Рамка Sagane на 4 поста
2	310 81			Рамка для других изделий на 1 пост Межосевое расст. 60 мм, белая
2	310 80			Рамка для других изделий на 1 пост Межосевое расст. 60 мм, серая

(1) Количество метров в упаковке

плинтусы 120 x 50 DLPlus deco



Упак.	Кат. №	Другие аксессуары
		Общие аксессуары для всех видов деревянной отделки
5	310 91	Заглушка
10	310 92	Накладка на стык
12 ⁽¹⁾	310 90	Обрамляющая накладка для двери Длина: 2 м

Коробки встраиваемые DLPlus

50	Бл. 40 мм 303 93	Для установки всех встраиваемых изделий на винтах с межосевым расстоянием 60 мм (напр., Sagane) Установка на плинтусы и дверные коробки Коробка на 1 пост	
----	---------------------	--	--

■ Принцип установки накладки на стык

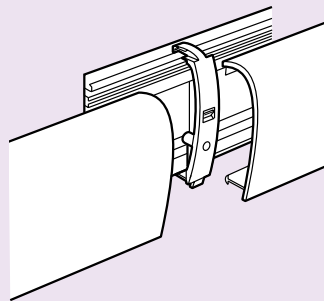

Установка внутренней накладки

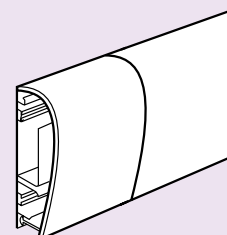
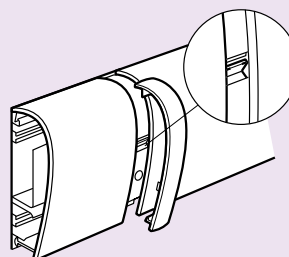

Внешняя накладка, скрывающая шов, прищелкивается на внутреннюю

Крышка крепится точно стык в стык с внутренней накладкой

■ Обрамляющая накладка для двери

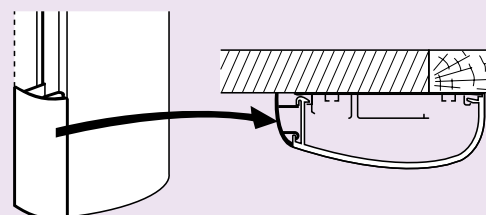

■ Установка изделий

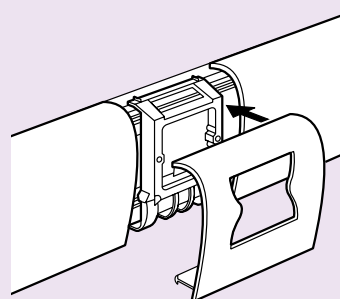

Sagane

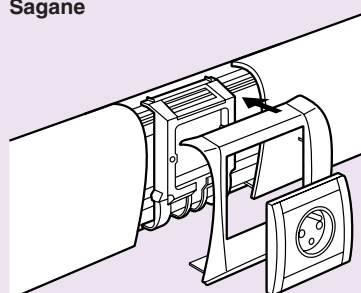

Другие изделия

(1) Количество метров в упаковке

4 вида отделки
подходят для любого
интерьера

(095) 975-86-50/60

